

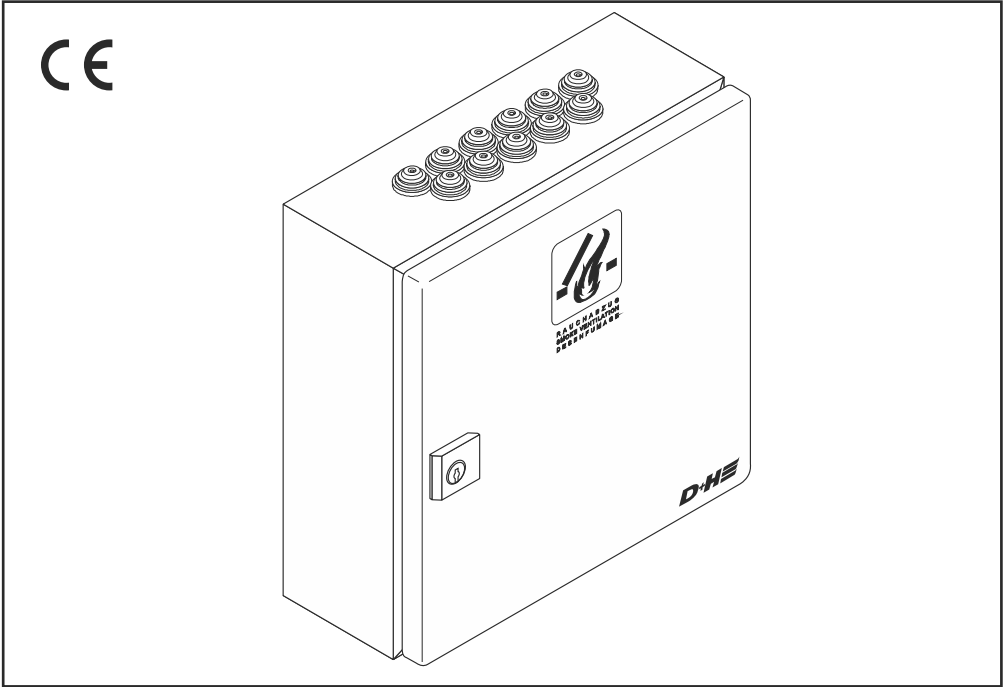

D+HE

RZN 4416-M

AdComNet® ready



VdS G 506001
approval-no.
Hyväksymisnro

VdS 0786 - CPD - 50382
EN 12101-10 : 2005/AC:2007
conform

 B 06 05 22802 024
certificate-no.
Todistuksen nro

fi	Sisällysluettelo	Sivu	2
	Alkuperäiset ohjeet	Sivu	3

Sisällysluettelo

Johdanto / Rakennekaavio	3
Määräystenmukainen käyttö / Turvallisuusohjeet	4
Savunpoistoluukku.....	4
Huoltoajastin	4
Tärkeitä määräyksiä / Kunnossapito ja puhdistus	4
Vaatimustenmukaisuusilmoitus / Hävittäminen.....	4
Tekniset tiedot.....	5
24 V- varavirransyöttö.....	5
Piktogrammin selitys.....	5
Keskuksen sisäasennus	6
Emolevyn kuva	7
DIP-kytkimen säädöt	8-9
D+H -savunpoistojärjestelmien kaapelit / Kaapelointikaavio	10
230 V syöttö	11
Liitännän yleiskuva	11
Savunpoistopainikkeen liitäntä	12
Paloilmoittimen liitäntä, Paloilmoitinlaitteen liitäntä.....	13
Tartuntamagneettien liitäntä.....	13
Käyttölaitteet	13
Käyttöönotto-ohjeita.....	14
Käyttö	15-17
Tarkastus / Huolto	18

Johdanto

D+H Service- und Vertriebspartner

Rakennuksen turvallisuus ei lähte vain tuotteesta. Turvallisuus lähtee ennenkaikkea pätevyydestä. Kaikki D+H Service- ja Vertriebspartner-yrietykset ovat sertifioituja ja säännöllistä koulutusta saavia savunpoiston ammattilaisia. Yhteistyössä valmistajan D+H Mechatronic AG:n kanssa ne toteuttavat laajoja järjestelmäratkaisuja savunpoistoon ja luonnolliseen rakennuksen ilmanvaihtoon. Ratkaisuihin kuuluvat kaikenlainen tuki ja jatkuva laadunvarmistus projektin kaikissa vaiheissa: neuvonnasta, suunnittelusta, projektoinnista asennukseen, käyttöönottoon, kunnossapitoon ja huoltoon. Näin täytetään korkeimmat kansalliset ja kansainväliset laatustandardit luotettavasti.

Asennus ja käyttöönotto

D+H Service- und Vertriebspartnerin kattava verkosto huolehtii ammattimaisesta asennuksesta ja käyttöönotosta. Yhteistyökumppanimme takaavat, että D+H tuotteita asentavat vain koulutetut ja kokeneet asentajat teknisten sääntöjen ja määräysten mukaan. Henkilökohtainen luovutus ja käyttäjien opastus mukaanluettuna.

Huolto ja kunnossapito

Jokainen rakennuksenhaltija on vastuussa turvalaitteistojensa toimintavarmuudesta.

Laitteen jatkuvasta käyttövalmiudesta huolehtii säännöllinen ja ammattimainen huolto. D + H Service- und Vertriebspartner on savunpoiston ammattilaisena pätevöitynyt huoltoon. Rakennuksenhaltija voi aina todistaa huoltosopimuksella tehneensä velvollisuutensa.

Laatutakuu

Saat laajennetut takuupalvelut kaikille D + H:n savunpoistojärjestelmille, jotka D+H Service- und Vertriebspartner asentaa ja huoltaa säännöllisesti. Ota yhteyttä paikalliseen D+H Service- und Vertriebspartneriin.

Aina lähelläsi

Meillä on omia toimipisteitä ja yhteistyökumppaneita kaikkialla maailmassa.

Etsikö D + H partneria paikkakunnaltasi?

Vieraile nettisivustollamme:

www.dh-partner.com

Rakennekaavio

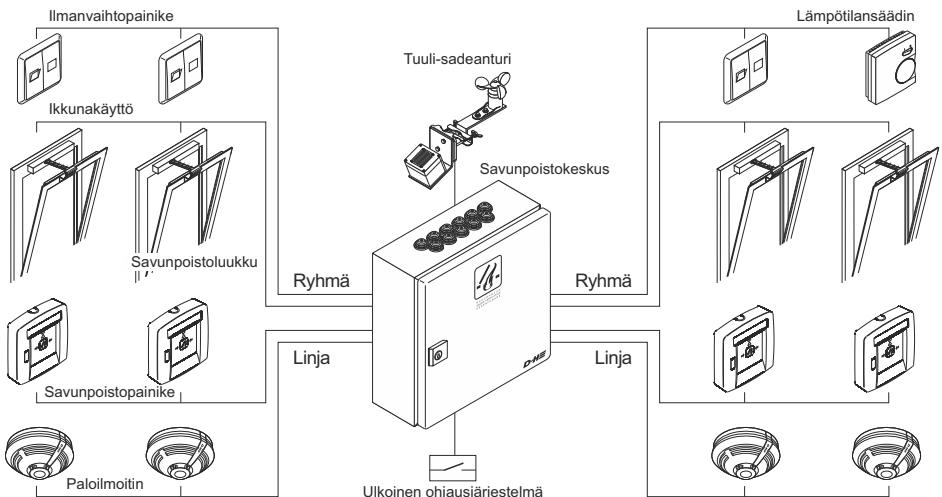

Määräystenmukainen käyttö

- savunpoistolaitteen ohjaus pieniin ja keskisuuriin rakennuskohteisiin
- käytettävissä AdComNet® savunpoistolaitteen bus-järjestelmässä.
- Mikroprosessorin ohjaama keskus
- 2 linja, 3 ryhmä
- 16 A käyttövirta
- Mukavuustoiminnot päivittäiselle ilmanvaihdolle
- Vain sisäasennukseen sopiva

Savunpoistoluukku

Savukaasujen pitäisi virrata tulipalossa savunpoistolaitteen luukusta mahdollisimman esteettä ulos.

Aukon koolla, laadulla ja järjestyksellä on ratkaiseva merkitys tehokasta vaikutusta varten.

Nämä vaatimukset on säädetty kunkin maan asiaankuuluvissa määräyksissä. Lisätietoja on saatavissa osoitteesta www.rwa-heute.de.

Savunpoistoluukku pitäisi säätää yhdessä paloviranomaisen kanssa.

Tärkeitä määräyksiä

On noudatettava VDE 0833 määräyksiä hälytyslaitteista, VdS 2221, VDE 0100 sähkölaitteista, DIN 18232 savunpoistolaitteista, paikallisen palokunnan ja energianhuoltoyrityksien määräyksiä verkkoliitännälle.

Vaatimustenmukaisuusilmoitus

Ilmoitamme olevamme yksin vastuussa siitä, että alempana "Tekniset tiedot" -kohdassa kuvattu tuote vastaa seuraavia määräyksiä:

2014/30/EU, 2014/35/EU, EU 305/2011

Tekniset asiakirjat:

D+H Mechatronic AG, D-22949 Ammersbek

Thomas Kern

Johtokunta
16.11.2015

Maik Schmees

Prokuristi, Tekninen johtaja

Turvallisuusohjeet

Käyttäjännite 230 VAC!

Sähköiskusta johtuva loukkaantumisvaara!

- Liitännän saa tehdä vain sähköalan ammattilainen
- Vain sisäasennukseen sopiva
- Käytä vain muuttamattomia D+H -alkuperäisosa

Huoltoajastin

N. 14 - 16 kuukauden kuluttua keskus ilmoittaa laitteen myöhässä olevasta huollosta.

Keltainen LED RT 45:ssa ja vihreä LED (D6) keskuksessa alkavat vilkkua.

Savunpoistolaitteen häiriö näytetään vihreän LED-lampun sammumisella RT 45:ssa.

Ilmanvaihtotoiminto AUKI voidaan sitoa ajastimen esisäätöön huoltoajan mentyä umpeen (n. 14 - 16 kk).

Huomio: Ajastimen nollauksen voi tehdä vain laitteen valmistajan valtuuttama alan yritys.

Kunnossapito ja puhdistus

Tarkastus ja huolto on tehtävä D+H:n huolto-ohjeiden mukaan.

Vain alkuperäisiä D+H-varaosia saa käyttää.

Kunnossapidon tekee vain D+H.

Pyyhi likaisuudet puhtaalla, pehmeällä pyyhkeellä.

Älä käytä puhdistus- tai liuotusaineita.

Hävittäminen

Sähkölaitteet, tarvikkeet ja pakkaukset pitää toimittaa ympäristöystävälliseen kierrätykseen.

Älä heitä sähkölaitteita talousjätteisiin.

Vain EU-maille:

EY:n antaman määräyksen

2012/19/EU mukaisesti sähkö- ja

elektroniikkalaiteromusta ja sen

soveltamisesta kansalliseen lainkäy-

täntöön ei käyttökelvottomia sähkölaitteita tarvitse kerätä erikseen.

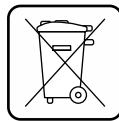

Tekniset tiedot

Tyyppi	RZN 4416-M
Syöttö Teho Valmiustilateho	230 VAC, 50 Hz 500 VA 13,6 W
Lähtöjännite Jännösaaltoisuus Sall. lähdön nimellisteho Linjojen / ryhmien* määrä Paloilmoitin / Linja Savunpoistopainike / Linja Virta per ryhmä**	24 VDC (21,6 - 28,5V) < 2 Vss 16 A 2 / 3 maks. 14 erä maks. 8 erä maks. 8 A
Käyttötapa - Valvonta - Hälytys / ilmanvaihto Kotelo Väri Suojaustapa Suojausluokka Lämpötila-alue Mitat LxKxS	jatkuvan käytön lyhytaikainen käyttö (30%) teräslevy vaaleanharmaa IP 54 I -5 ... +40°C 500 x 500 x 210 mm
* D+H High-Speed-käyttölaitteita (HS) tuetaan. ** Keskuksen kokonaisvirta ei saa ylittyä.	

24 V- varavirrasyöttö

Varavirran syöttöaika: 72 tuntia.

**Käytä vain VdS-hyväksytyjä
akkumulaattoreita!**

2x 12V / 7,0 Ah ±0,3Ah (Typ 3)

D+H hälytysvälineiden liitäntä

2x 12V / 12 Ah ±0,3Ah (Typ 4)

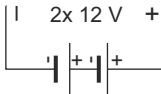

Akun valvonta TID

T Akun lämpötilaohjattu lataus

I Impedanssimittaus Akun sisävastus mitataan syklisesti, esim. jos syväpurettu akku on liitetty keskuksen = häiriö (LED levyllä)

D Discharge control = purkautumisen valvonta Sähkökatkoksesta tai akun syväpurkauksesta keskus kytkeytyy pois päältä.

Tässä tapauksessa ei savunpoisto ole enää taattu. Myöskään häiriötä ei enää näytetä.

Piktogrammin selitys

	Savunpoistolaitteen hälytys
	Häiriö
	Keskus ok
	D+H Ikkunakäyttö
	Verkko olemassa
	Ilmanvaihtopainikkeen toiminto "AUKI"
	Ilmanvaihto- / savunpoistopainiketoiminto "KIINNI"
	Akun latausjännitesäädin
	Maasulku
	Avautumisajan rajoitin
	Ilmanvaihtoajan rajoitin

Keskuksen sisäasennus

Kaapelikanavat

35 mm hattukisko moduulien asennukseen (leveys: 300 mm)

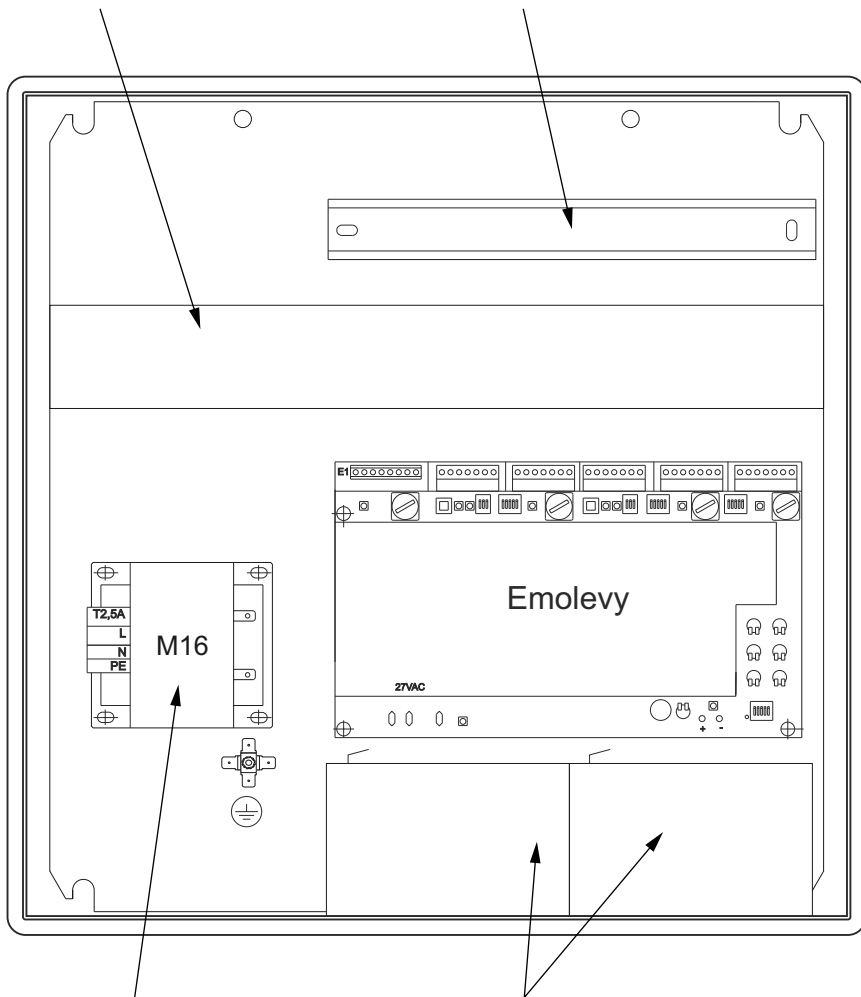

Muuntaja

Akun sijainti

Emolevyn kuva

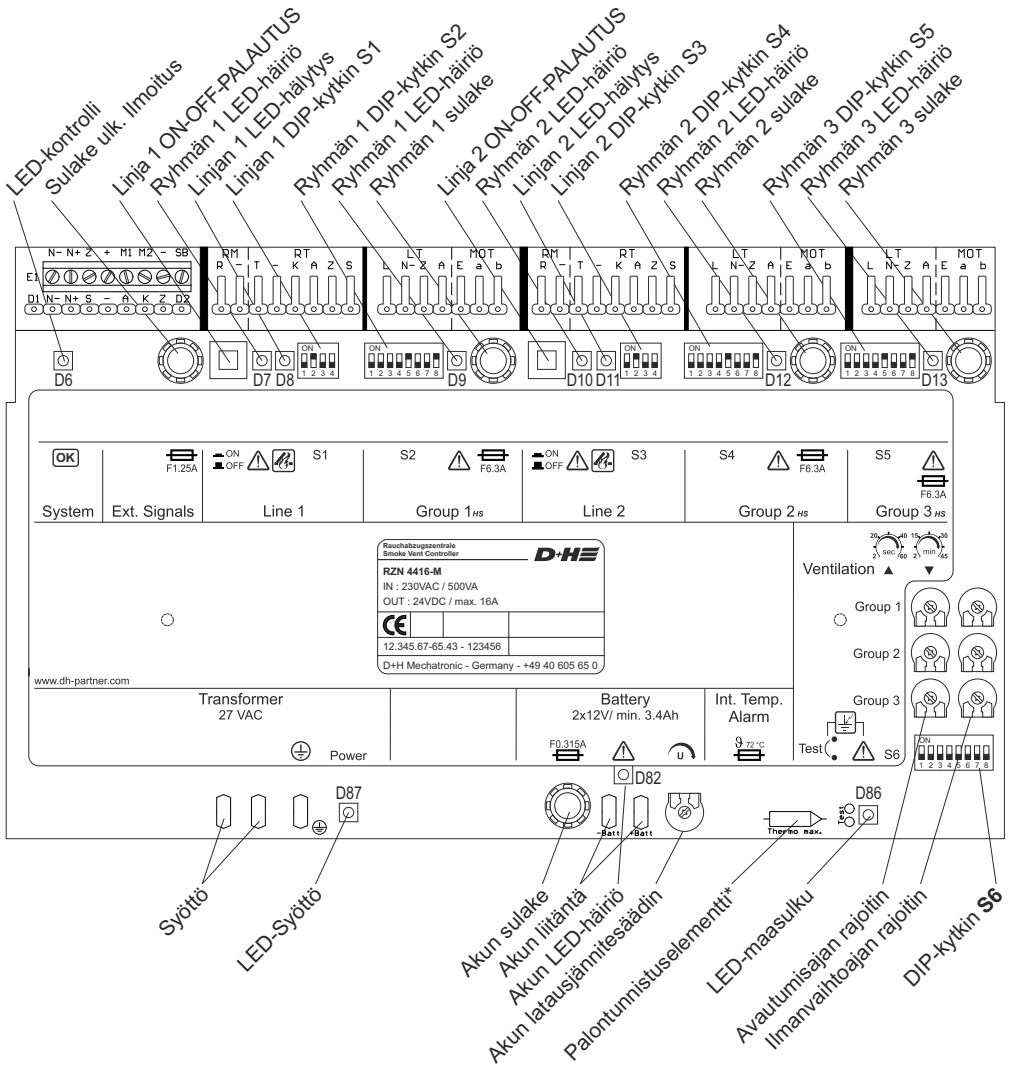

- : varavirran syöttämä potentiaali -
- + : varavirran syöttämä potentiaali +
- N- : ei varavirran syöttämää potentiaalia -
- N+ : ei varavirran syöttämää potentiaalia +
- A : Yhteishälytys
- K : Valvonta
- S : Yhteishäiriö
- SB : Akun häiriö
- M1 : Tartuntamagneettien ohjaus riviltä 1
- M2 : Tartuntamagneettien ohjaus riviltä 2
- Z : Tulo, keskustoiminto, Ryhmän sulkeminen

* Ohjuslaitteiston sisälämpötilan valvomiseksi.
Kun sisälämpötila ylittää 72 °C (syynnä palon säteilylämpö
asennuspalkan välittömässä läheisyydessä), koko savunpoistolaite
avataan häilytyssehtojen mukaisesti.

Ryhmiin koodaus - DIP-kytkin S2, S4, S5

1 = ON * käyntiajanrajoitin ilmanvaihdossa (vain kun DIP-kytkin 5 = ON)
Potentiometrillä voidaan rajoittaa käyntiaikaa avautumissuuntaan. Käyttölaitteet toimivat niin kauan, kun säädettyä käyntiaikaa on jäljellä, kun ilmanvaihtopainiketta painetaan avautumissuuntaan.



2 = ON * Ilmanvaihtoajanrajoitin (vain kun DIP-kytkin 4 = ON)
Potentiometrillä voidaan säätää ilmanvaihtoaikaa. Kun aika on kulunut loppuun, käyttölaitteet sulkeutuvat automaattisesti.



Toimitustila

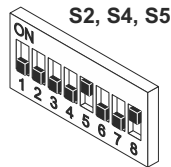

3 = ON * AUKI-jälkiliipaisu (vain kun DIP-kytkin 1 = ON)
AUKI-käyttöajanrajoitin voidaan jälkiliipaista uudelleen.

4 = ON * Käyttölaitteet sulkeutuvat yhdellä ilmanvaihtopainikkeen painalluksella.
4 = OFF * Käyttölaitteet sulkeutuvat vain niin kauan, kun ilmanvaihtopainiketta tai savunpoistolaitteen painiketta pidetään painettuna. AUKI-näyttö ilmanvaihtopainikkeen avulla ei ole mahdollista! Toiminto sähkökatkos-KIINNI (katso DIP-kytkintä 6.3) ei ole voimassa.

5 = ON * Käyttölaitteet avautuvat yhdellä ilmanvaihtopainikkeen AUKI-painalluksella.
5 = OFF * Käyttölaitteet avautuvat vain niin pitkään, kun ilmanvaihtopainiketta pidetään painettuna.

6 = ON * Häilytyksessä ryhmä KIINNI. Häilytyksessä ryhmä sulkeutuu!

7 = ON Ryhmähäiriössä (esim. katkennut valvontakaapeli) kytketään keskus häilytykselle, ts. savunpoisto avautuu.
Yhdessä silmukoidun maksimilämpöilmaisimen kanssa (esim. THE4) on DIP-kytkimen 8 oltava ON-asennossa.

8 = ON savunpoistolaitteen jälkitahditus kytketään päälle. Savunpoistoa ohjataan 30 min. ajan VdS 2581:n mukaisesti. 2 min. aikavälillä.

Linjojen koodaus - DIP-kytkin S1, S3

1 = ON kahden savunilmaisimen riippuvuus (koskee vain SD-O 371/FO 1362)
Häilytys laukaistaan, jos vähintään kaksi savunilmaisinta linjassa reagoi. Savunilmaisimen virrehäilytys estetään.
Tilassa on oltava aina kaksi savunilmaisinta asennettuna.
Jos vain yksi savunilmaisinta on liitetty linjaan, käännä kytkin OFF-asentoon!

Toimitustila

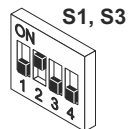

2 = ON Paloilmoitinhälytystä ei voida nollata painamalla savunpoistolaitteen painiketta.
2 = OFF Paloilmoitinhälytys nollataan painamalla savunpoistolaitteen painiketta.

3 = ON Linjahäiriössä (esim. katkennut painikekaapeli tai puuttuva päätevastus) kytketään keskus häilytykselle, ts. savunpoisto avautuu.

4 = ei kalustettu

Keskuksen koodaus DIP-kytkin S6

- 1 = ON *** Linja 2 ryhmässä 3. Linja 2 vaikuttaa myös ryhmään 3.
1 = OFF * Ryhmä 3 on riippumaton linjasta 2 eikä sitä valvota!
- 2 = ON *** keskushälytys
 Yhden linjan hälytyksessä hälytetään myös toinen linja.
 Kun keskushälytystä säädetään ja järjestelmään on liitetty
 vain yksi linja ja useita ryhmiä, ei esim. viimeisen ryhmän
 häiriötä näytetä ensisijaisesti.
 Häiriö ja valvonta on liitettävä tässä tapauksessa E-paikkaan.
 (ei huoltoajastimen näyttöä RT-painikkeessa katso sivu 4)

Toimitustila

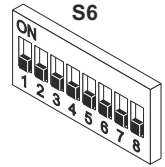

3 = ON	Sähkökatkos-KIINNI (vain kun DIP-kytkin S2.4, S4.4, S5.4 = ON) Kun virransyöttö sähköverkosta katkeaa, käyttölaitteet sulkeutuvat.
4 = ON	AdComNetBus Control Kytkin on kytkettävä ON-asentoon keskuskäytössä ADComNet-verkossa (yhdessä liitäntämoduulin ACN-CM 501 kanssa).
4 = OFF	kun keskusta käytetään ilman AdComNet-yhteyttä.
5 =	ei kalustettu
6 = ON	LED-testi / WDT (Watch Dog Timer)-virheen nollaus Paina DIP-kytkintä (ON/OFF). LED-merkkivalo keskuksessa loistaa 3 sek. ajan.
7 =	ei kalustettu
8 =	ei kalustettu

*AdComNet -käytössä (S6.4 = ON) ovat nämä DIP-kytkimet deaktivoituja.
 Toimintojen säädöt tehdään AdComNet -ohjelmiston avulla.

DIP-kytkimen säädöt

Kirjaa käyttöönoton kokoonpano:

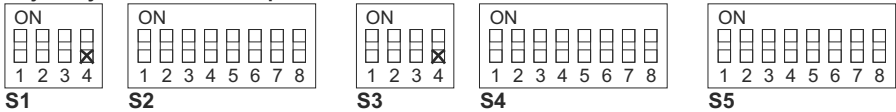

Toimitustila:

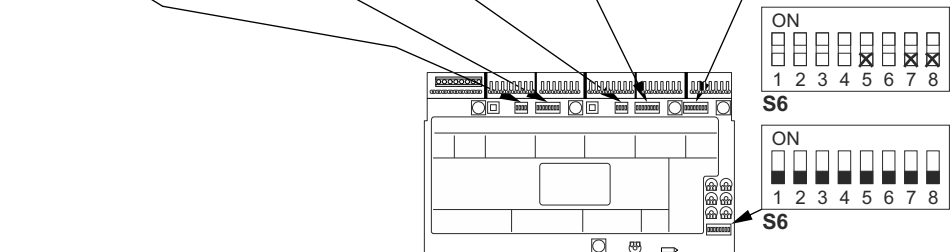
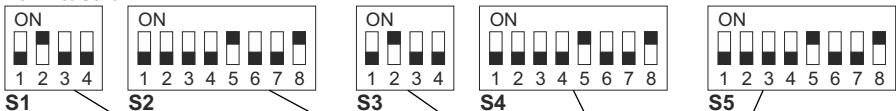

D+H -savunpoistojärjestelmien kaapelit

Valittaessa ja asennettaessa kaapeleita on noudatettava sähköasennuksia ja tarvittavia turvalaitteita koskevia määräyksiä tai sähköjohtojen toimivuuden säilymistä koskevia ohjeita (esim. MLAR).

Ohje:

Markkinoilla olevan suuren valikoiman johdosta ei kaapeleille ole annettu tyypimerkintää. Kysy D+H partneriltasi.

Kaapeliryhmä (keskus - käyttölaite)

Väh. 3 johdinta:

- 2 johdinta käyttölaitteen syöttöön
- 1 johdin kaapelinvalvontaan, jonka kautta myös savunpoistolaitteen pikakäytön (HS) signaali siirretään käyttökoneistoon. Kun DIP-kytkin 7 on ON-asennossa, ryhmää ohjataan häiriössä automaattisesti ja se avautuu.

Kaapelilinja (keskus - ilmaisim)

Kaapeleita valvotaan oikosulun ja häiriön osalta. Kun DIP-kytkin 3 on ON-asennossa, ryhmää ohjataan häiriössä automaattisesti ja se avautuu.

Kaapelointikaavio (malli)

Järjestelmän jännite 24 V!

Älä vedä johtoja voimavirtajohtojen rinnalle!

Jos johdossa on suojajohdin (vihreä/keltainen), sitä ei saa käyttää!

Merkitse kaapelit ja liitinrasiat.

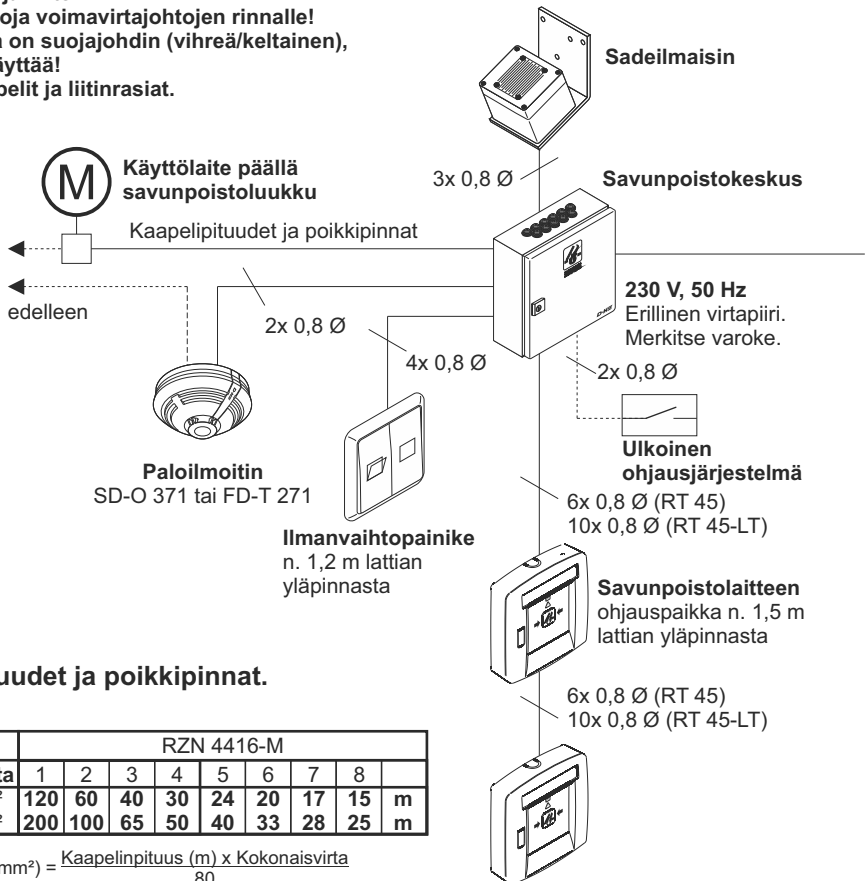

Kaapelipituudet ja poikkipinnat.

Tyyppi	RZN 4416-M								
Kokonaisvirta	1	2	3	4	5	6	7	8	
3 x 1,5 mm ²	120	60	40	30	24	20	17	15	m
3 x 2,5 mm ²	200	100	65	50	40	33	28	25	m

Poikkileikkaus (mm²) = $\frac{\text{Kaapelipituus (m)} \times \text{Kokonaisvirta}}{80}$

Savunpoistopainikkeen liitäntä

Maks. 8 painiketta / linjaa liitettävissä.

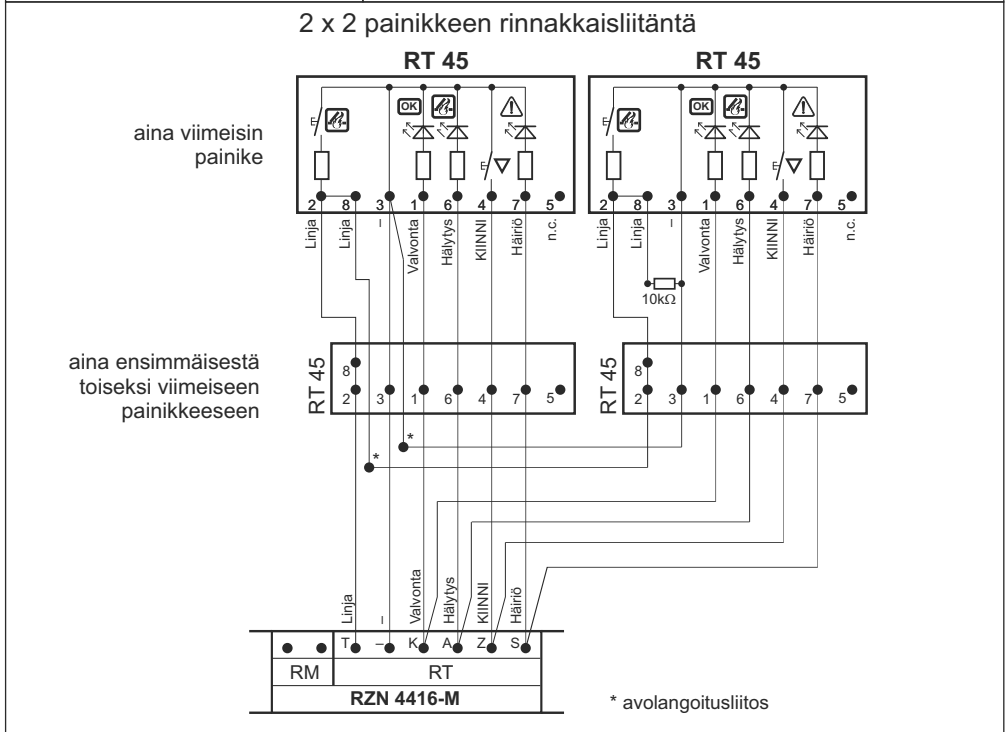
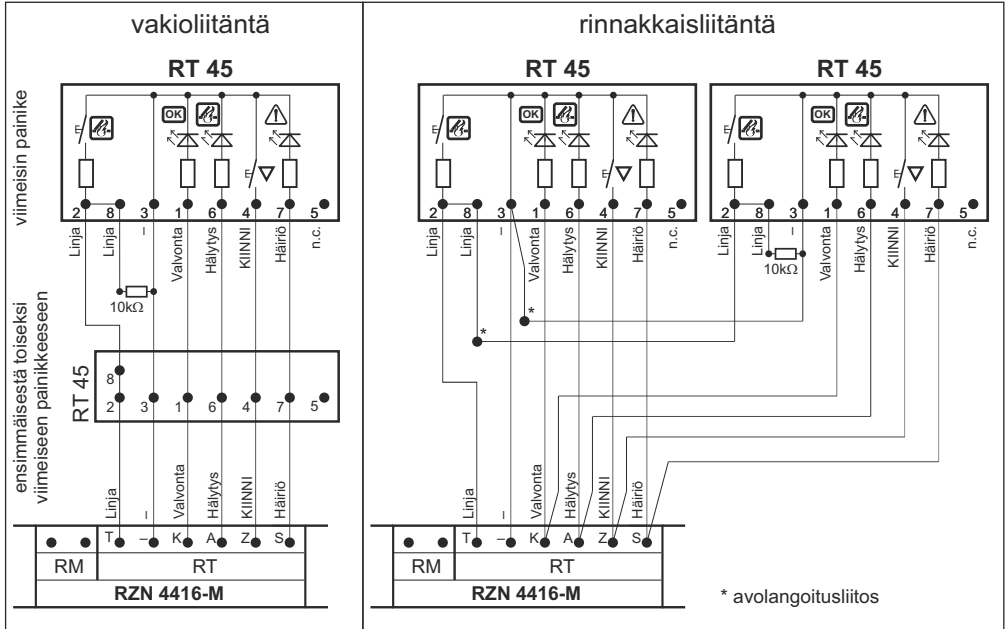

Paloilmoittimen liitäntä

Maks. 14 paloilmoitinta voidaan liittää. Vain D+H:n hyväksymiä paloilmoittimia saa käyttää.

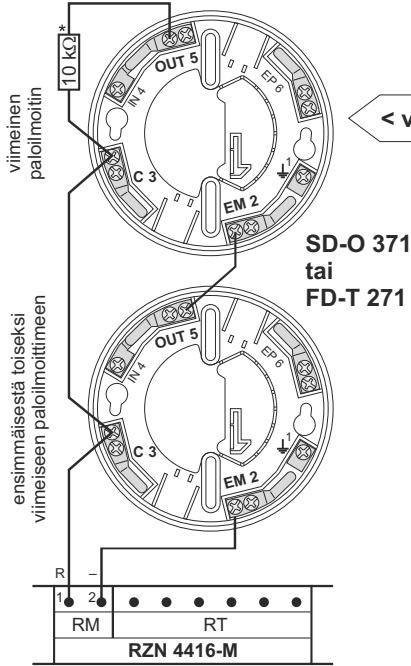

Paloilmoitinlaitteen liitäntä

Paloilmoitinkeskus/paloilmoitinlaite

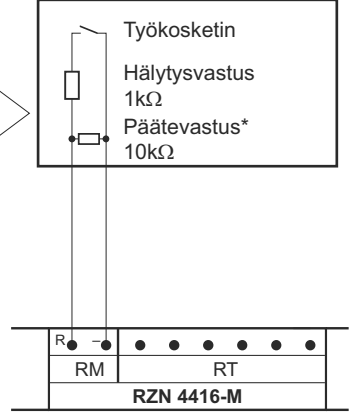

* Päätevastus kaapelinvalvonnalle

On liitetty keskuksen kuljetuksen ajaksi. Jos paloilmoitinta tai ulkoista ohjausta ei ole, on päätevastuksen jäätävä liittimeen RM1 - 2!

Tartuntamagneettien liitäntä

Tartuntamagneetit 24V (maks. 500 mA kokonaisvirta)
Lähtö sähkökatkoksessa jännitteetön

Tartuntamagneetti Katkaisupainike

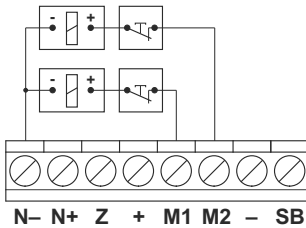

Käyttölaitteet

Ryhmälähtö:

Hälytystilassa ei mahdollista ryhmähäiriötä ilmoiteta. Vasta hälytyksen nollauksen jälkeen annetaan häiriöilmoitus.

High-Speed-toiminto (HS):

Kaikkia 24 V D+H-käyttölaitteita tuetaan, joissa on savunpoisto-pikakäyntitoiminto. Päivittäisessä ilmanvaihdossa saavutetaan pienemmällä moottorin kiertoluvulla selvä melunvähennys. Savunpoistolaitteessa käyttölaitteet käyvät suuremmalla nopeudella, jotta luukun asento saavutetaan maks. 60 sekunnissa.

Savunpoistolaitteen jälkitahditus:

(vain kun DIP-kytkin S2.8 / S4.8 / S5.8 = ON)
Savunpoisto ohjataan AUKI-impulsilla joka toinen minuutti 30 minuutin ajan.

Käyttölaitteen on liikutettava tässä esteettömästi. Kaikki D+H-käyttölaitteet täyttävät tämän vaatimuksen.

Käyttölaitteiden asennus:

Käyttölaitteiden valinnassa olevien lukuisten mahdollisuuksien vuoksi lue asennusohjeet erikseen kunkin laitteen käyttöohjeesta.

Käyttöönotto-ohjeita

Savunpoistokeskuksen käynnistämiseksi suorita seuraavat silmämääräiset- ja toimintotarkastukset.

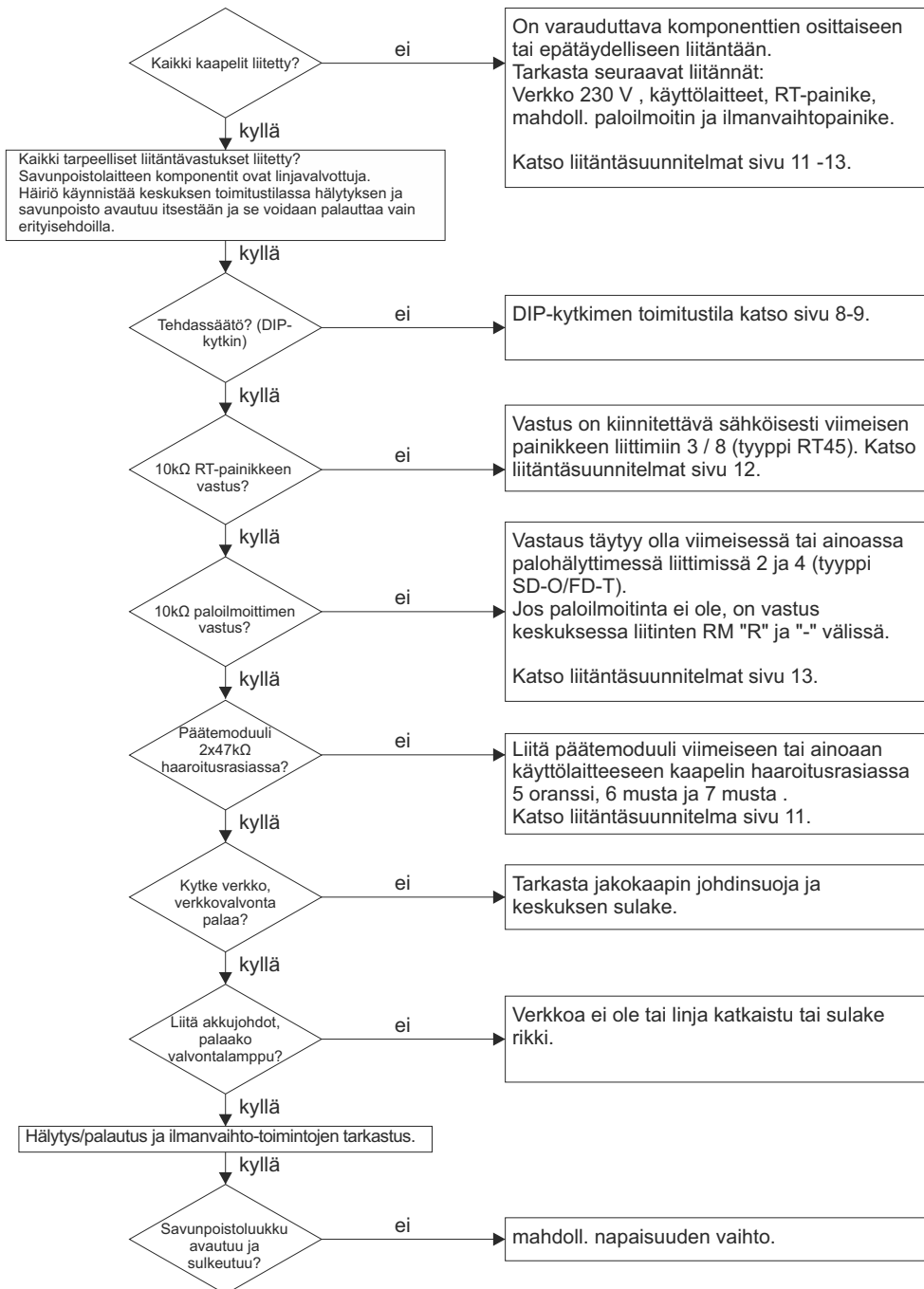

Käyttö - laukaisu hälytystilanteessa

Manuaalinen avaaminen savunpoistopainikkeen avulla

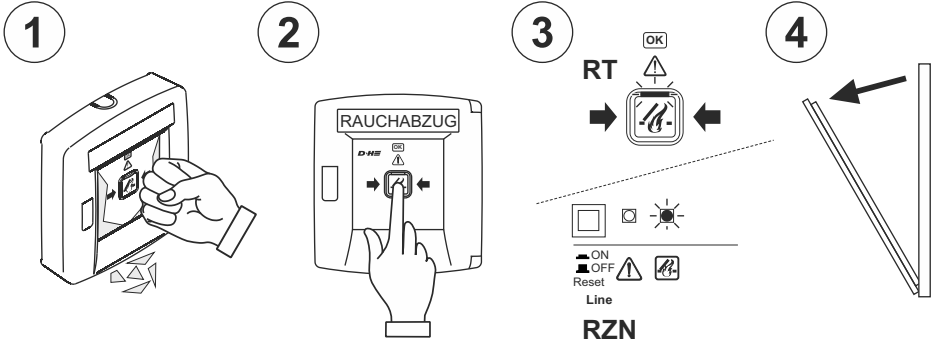

Automaattinen avaaminen paloilmotimella

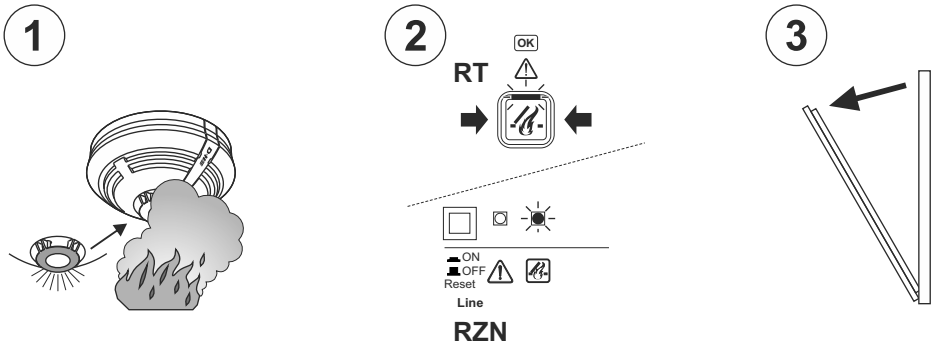

Automaattinen avaaminen ulkoisen ohjauksen avulla (esim. paloilmotinkeskus):

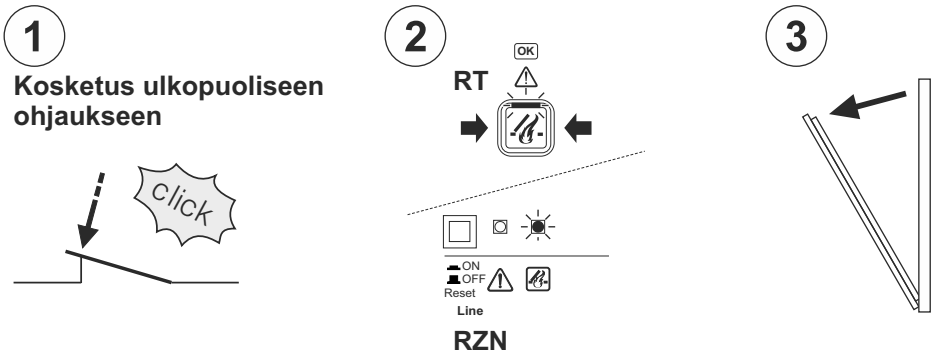

Käyttö - sulkeminen hälytyksen jälkeen

Avaa kotelo (keskus tai painike) mukana olevan avaimen avulla.

Käsikäynnistys savunpoistopainikkeella:

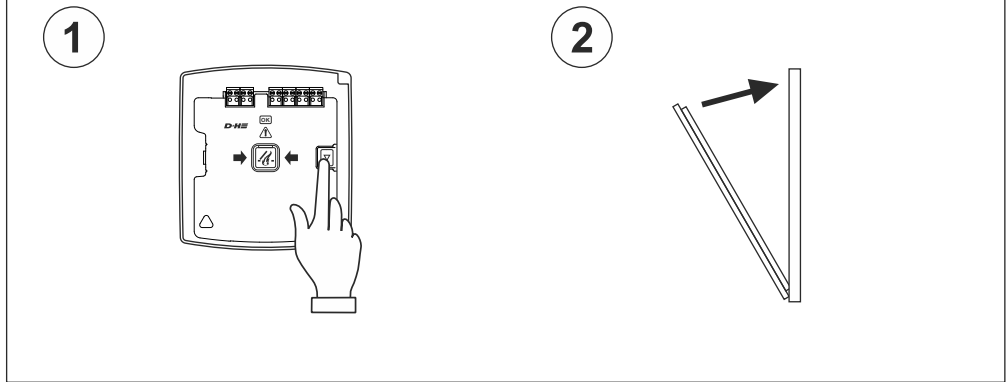

Käynnistys paloilmottimen tai ulkopuolisen ohjauksen avulla:

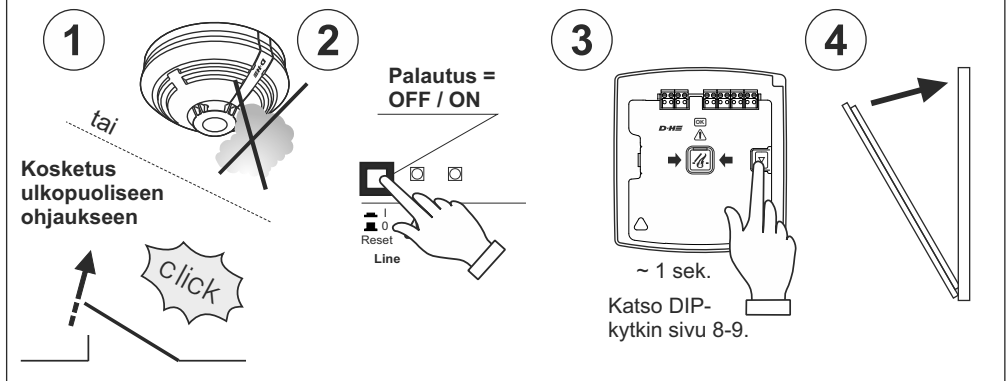

Hätäsulkeminen kun hälytystä ei voi palauttaa:

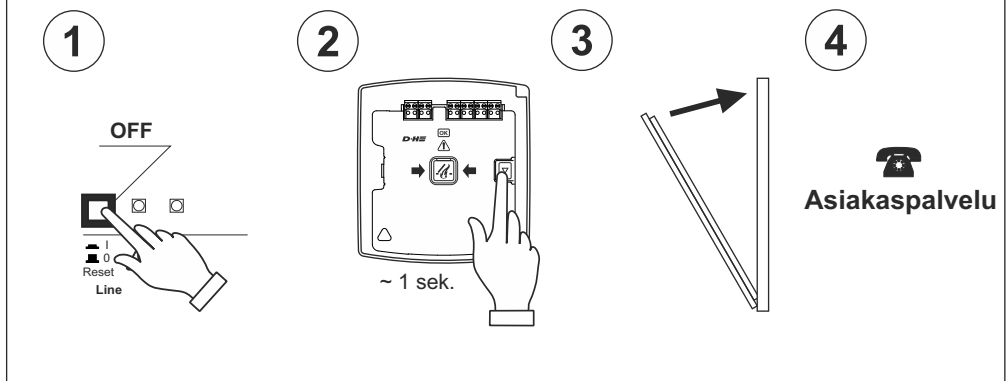

Käyttö - päivittäinen ilmanvaihto

Ilmanvaihtopainike tai savunpoistopainike ilmanvaihtotoiminnolla RT 45-LT tarpeen.

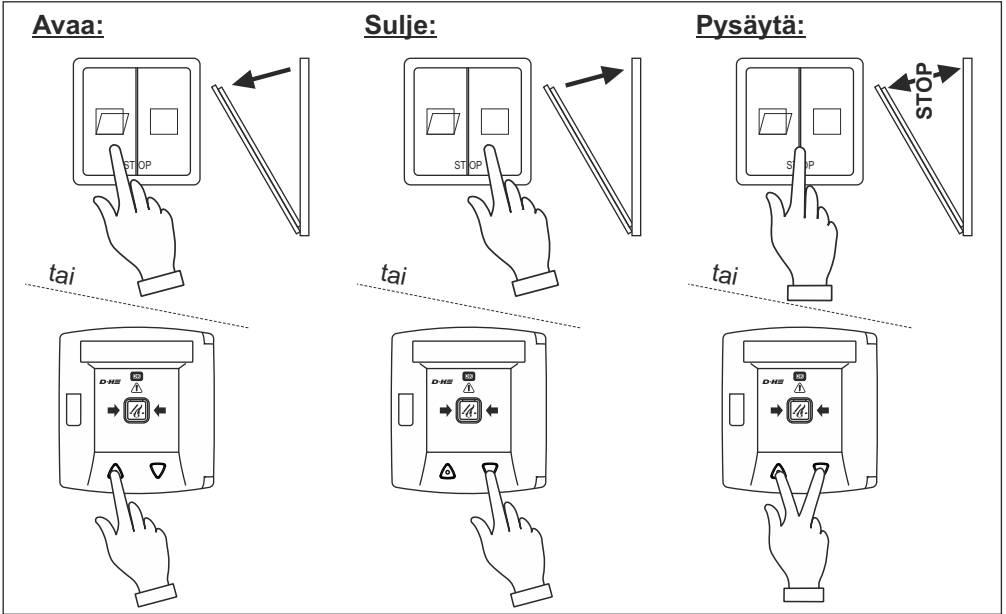

Käyttö - sääautomaatiikka

Liitetyssä tuuli- ja sadeilmaisimessa.

Sensorin irrottamisella kytketään ryhmä keskukseseen. Hälytyksessä laite käynnistyy myös tuulessa tai sateessa.

Älä tuuleta savunpoistopainikkeen avulla, koska on olemassa tuuli- tai vesivahingon vaara.

Jos huonolla säällä käytetään rakotuuletusta, voidaan sääautomaatiikka kytkeä valinnaisella automaatiikkakytkimellä pois päältä.

Jos automaatiikkakytkintä ei ole, ei rakotuuletus ole huonolla säällä mahdollista. Kun sääautomaatiikka on käynnistetty, laite sulkeutuu tuulessa tai sateessa.

Se ei avaudu automaattisesti tuulen tai sateen loppuessa. Laite avataan ilmanvaihtoa varten ilmanvaihtopainikkeella.

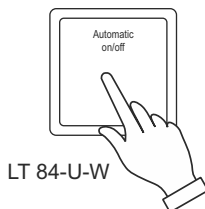



Käyttö - AdComNet

Ilmanvaihto ja hälytyksen laukaisu voidaan AdComNet -käytössä (S6.4 = ON) tehdä sekä paikallisesti yhdistettyjen linja- ja ryhmätulojen että myös AdComNet -kokoonpanossa olevien liitosten avulla.

Hälytys- ja häiriönäyttöissä tehdään ero paikallisen ilmoituksen ja BUS-liitoksessa olevan ilmoituksen välillä:

Häiriö-LED linjassa:

- 1 linja katkaistu: LED vilkkuu 
- 2 paikallinen häiriö: LED palaa jatkuvasti
- 3 BUS-häiriö: LED vilkkuu 
- 4 kaikki OK: LED pois päältä

Häiriö-LED ryhmässä:

- 1 paikallinen häiriö: LED palaa jatkuvasti
- 2 BUS-häiriö: LED vilkkuu
- 3 kaikki OK: LED pois päältä

Hälytys-LED linjassa:

- 1 paikallinen hälytys: LED palaa jatkuvasti
- 2 BUS-hälytys: LED vilkkuu
- 3 ei hälytystä: LED pois päältä

Tarkastus

Puolivuositain tai kunnossapidon jälkeen ammattilaisen tai opastetun henkilöstön toimesta.
Korjaa heti puutteet. Käytä käyttökirjaa.

Valmistelu:

- Ilmoita laite pois käytöstä.
- Ilmoita vikahälytys haltijalle.
- keskeytä tai pysäytä hälytysvirheilmoitukset ja kauko-ohjaukset.

Tarkastus:

- Kaikki laitteet ja kaapeliliitännät on tarkastettava vaurioiden ja likaantumisen osalta.
- paloilmotintien, savunpoistopainikkeiden, savuhormien jne. toimintaa ei saa varastoitavat tavarat eivätkä rakennuksessa tehdyt muutokset haitata.

Savunpoistopainike:

- Avaa savunpoistopainike
- Paina punaista hälytysnäppäintä.
- Punaiset LEDit painikkeissa ja keskuksessa loistavat.
- Savunpoiston on avauduttava.
- Paina "Savunpoistolaite-KIINNI" painiketta lyhesti (~1 Sek.).
- Sammuta punaiset LED-valot.
- kun ryhmä-DIP-kytkin 4 = ON: Savunpoiston on sulkeuduttava.
- kun ryhmä-DIP-kytkin 4 = OFF: Paina "Savunpoistolaite-KIINNI" painiketta uudelleen, kunne savunpoisto on päättynyt.

Automaattinen paloilmotin / ulkopuolinen ohjaus:
Virheilmoituksissa tai jos laite on ulkoapäin selvästi hyvin likainen lähetä laite huoltoon ja aseta vaihtoilmaisin.

- laukaise paloilmotin yksittäin paloilmotintien tarkistuslaitteella, varalta tupakansavulla (vaikutuksen viive n. 20 sek.) *tai* ulkoisella ohjauksella.
- Painikkeissa, keskuksessa tai tarvittaessa paloilmotintimessa olevien punaisten LED-valojen täytyy palaa.
- Savunpoiston on avauduttava.
- Odot, kunnes savua ei ole enää ilmoittimessa *tai* yhteys ulkopuoliseen laitteistoon aukeaa, esim. nollamalla paloilmotinlaite.
- Palauta linja keskuksessa (kytke painekeytkin pois päältä/päälle).
Kun linja-DIP-kytkin 2 = OFF, voidaan linja palauttaa suoraan savunpoistopainikkeesta.
- Paina "Savunpoistolaite-KIINNI" painiketta lyhesti (~1 Sek.).
- Sammuta punaiset LED-valot.
- kun DIP-kytkin 4 = ON: Savunpoiston on sulkeuduttava.
- kun DIP-kytkin 4 = OFF: Paina "Savunpoistolaite-KIINNI" painiketta uudelleen, kunne savunpoisto on päättynyt.

Varavirtälähde:

- katkaise päävirtapiirikatkaisin jakotaulusta.
- vihreä LED "verkko" keskuksessa ei saa palaa.
- toista toiminnan tarkastus.
- vihreät LEDit "käyttö OK" savunpoistopainikkeissa eivät saa palaa
- ilmanvaihtotoiminto pois käytöstä.
- kun DIP-kytkin S6.3 ja ryhmä-DIP-kytkin 4 = ON: Ryhmä sulkeutuu itsestään.

Huolto

Kerran vuodessa laitevalmistajan valtuuttaman ammattirytyksen toimesta.

Tarkastusmerkintäkilven uusiminen, käyttökirjan pitäminen.

D+H:n ajankohtainen huolto-ohje on kuitenkin määräävä.

D+H:n valtuuttama yritys huoltaa laitteen automaattisesti ja sitä on opastettu huollon ammattimaiseen suorittamiseen.

Huollossa on tehtävä seuraavat tarkastukset:

- järjestelmän osien ulkoinen tarkastus / arviointi
- kaikkien olennaisten jännitteensyöttöyksiköiden tarkastus
- liitettyjen järjestelmänosien toiminnan testaus
- ohjeiden mukaisen huollon kirjaaminen pöytäkirjaan ja merkitseminen määräysten mukaan



D+H Mechatronic AG
Georg-Sasse-Str. 28-32
22949 Ammersbek, Germany

Tel.: +4940-605 65 239
Fax: +4940-605 65 254
E-Mail: info@dh-partner.com

www.dh-partner.com

© 2013 D+H Mechatronic AG, Ammersbek
Tekniset muutokset pidätetään.